

офис серия **i-офис**

office series **i-office**

Модерните офис концепции дават възможности за гъвкави работни процеси, създавайки индивидуално пространство и атмосфера, стимулираща и мотивираща служителите да бъдат по-продуктивни. В офиса, както ефективната работа и знанията, така и комуникацията лице в лице играят важна роля. По този начин, дизайна на офиса и неговото обзавеждане, стават инструменти за управление и са ключов фактор за успеха на фирмата.

Мебелите от офис серия "**i - офис**" Ви предлагат отлична възможност сами да изберете и подредите Вашето офис пространство. В подкрепа на това Ви предлагаме избор между 5 дизайна на крака за бюрата, широка гама от функционални и синхронно допълващи бюрата шкафове, както и самостоятелни модули и аксесоари.

Гъвкавост, стил, здравина и подчертана индивидуалност - това са само част от ползите, които ще получите с мебелите от офис серия "**i-офис**".





офис серия **i-офис**
office series **i-office**

ПДЧ бръст светъл 5500 SU	Бюро	БО2Ш-4	стр. 12
	Преграда	ПР1	стр. 13
ПДЧ графит 0164 PE	Шкафове	ШК3-4 ШК3-5	стр. 17
метал бяло мат RAL 9016	Шкаф помощен	ШП-3	стр. 14 и 15
	Секретна ключалка	A7	стр. 19

Възможност за избор на модел крак:



БО2Ш - 4

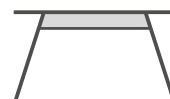

БО2Ш - 5



Посочените кодове и номерация на страници се отнасят към приложението на офисния каталог 2020г.



офис серия **i-офис**
office series **i-office**

ПДЧ дъб ърбън кафе K007 PW	Бюро	БО2Ш-4	стр. 12
	Преграда	ПР2	стр. 13
ПДЧ бяло 0101 PE	Шкафове помощни - 2 бр.	ШП-5	стр. 14
	Закачалка Палма 2	код 17617	стр. 21
метал бяло мат RAL 9016			

Възможност за избор на модел крак:



БО2Ш - 4

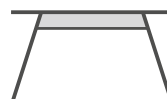

БО2Ш - 5





офис серия **i-офис**
office series **i-office**

ПДЧ бръст светъл 5500 SU	Бюро	БО2-5	стр. 12
ПДЧ зелено лимета U630 ST9	Преграда	ПР1	стр. 13
	Етажерка стенна	ЕС-1	стр. 12
метал бяло мат RAL 9016	Пано декоративно	ПД-1	стр. 12
	Сектор помощен	СП-1	стр. 15
	Полица метална	A5	стр. 19
	Стойка за компютър	A1	стр. 19
	Секретна ключалка	A7	стр. 19

Възможност за избор на модел крак:



БО2 - 4

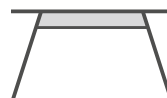

БО2 - 5



Посочените кодове и номерация на страници се отнасят към приложението на офисния каталог 2020г.



офис серия **i-офис**
office series **i-office**

ПДЧ бръст светъл 5500 SU	Бюро	БО2-4	стр. 12
ПДЧ бяло 0101 PE	Преграда	ПР1	стр. 13
	Шкафове	ШК2-3 ШК2-5	стр. 17
метал бяло мат RAL 9016	Сектор помощен	СП-1	стр. 15
	Секретна ключалка	A7	стр. 19
	Полица метална	A5	стр. 19
	Стойка за компютър	A1	стр. 19

Възможност за избор на модел крак:



BO2 - 4

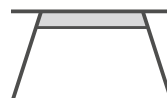

BO2 - 5



Посочените кодове и номерация на страници се отнасят към приложението на офисния каталог 2020г.



офис серия **i-офис**
office series **i-office**

ПДЧ акация лейкленд H1277 ST9	Бюро	БС-1	стр. 12
	Челен панел	ЧП1	стр. 13
ПДЧ графит 0164 PE	Шкафове	ШК2-1 ШК2-4	стр. 17
	Шкаф помощен	ШП-2	стр. 14
метал сиво мат	Секретна ключалка	A7	стр. 19

Възможност за избор на модел крак:



БС - 1



БС - 2



БС - 3





офис серия i-офис
office series i-office

ПДЧ
окация лейкленд
H1277 ST9

ПДЧ
бяло
0101 PE

метал
бяло мат
RAL 9016

метал
сиво мат

Бюро	БСШ-2	стр. 12
Челен панел	ЧП2	стр. 13
Шкафове	ШК3-4 ШК3-6	стр. 17
Шкаф помощен	ШП-7	стр. 14
Кабелоотвод	A4	стр. 19
Секретна ключалка	A7	стр. 19

Възможност за избор на модел крак:



БСШ - 1



БСШ - 2



БСШ - 3



Посочените кодове и номерация на страници се отнасят към приложението на офисния каталог 2020г.



офис серия **i-офис**
office series **i-office**

ПДЧ орех лион 9614 BS	Бюро	БСШ-3	стр. 12
	Челен панел	ЧП2	стр. 13
ПДЧ бяло мат 0101 PE	Шкафове	ШК2-4 ШК2-5	стр. 17
	Шкаф помощен	ШП-4	стр. 14
метал бяло мат RAL 9016	Секретна ключалка	A7	стр. 19

Възможност за избор на модел крак:



БСШ - 1



БСШ - 2



БСШ - 3



Посочените кодове и номерация на страници се отнасят към приложението на офисния каталог 2020г.



офис серия **i-офис**
office series **i-office**

ПДЧ
дъб ърбън кафе
K007 PW

ПДЧ
бяло
0101 PE

метал
бяло мат
RAL 9016

метал
сиво мат

Бюро	БС-2	стр. 12
Челен панел	ЧП1	стр. 13
Шкаф с плъзгащи врати	ШПЛ2-2	стр. 16
Сектор помощен	СП-1	стр. 15
Стойка за компютър	A1	стр. 19
Секретна ключалка	A7	стр. 19
Закачалка Палма 2	код 17617	стр. 21

Възможност за избор на модел крак:

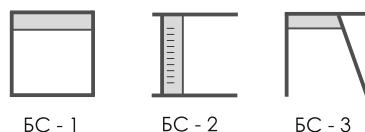

БС - 1

БС - 2

БС - 3



Посочените кодове и номерация на страници се отнасят към приложението на офисния каталог 2020г.



офис серия **i-офис**
office series **i-office**

ПДЧ орех лион 9614 BS	Бюро	БС-2	стр. 12
	Контейнер	КТ1	стр. 15
ПДЧ зелено лимета U630 ST9	Шкафове	ШК2-1 ШК2-6	стр. 17
	Челен панел	ЧП-1	стр. 13
	Стойка за компютър	A1	стр. 19
метал сиво мат	Кабелен канал	A2	стр. 19
	Секретна ключалка	A7	стр. 19

Възможност за избор на модел крак:



БС - 1



БС - 2



БС - 3



Посочените кодове и номерация на страници се отнасят към приложението на офисния каталог 2020г.



офис серия **i-офис**
office series **i-office**

ПДЧ дъб ърбън кафе K007 PW	Бюро	БС-2	стр. 12
	Челен панел	ЧП1	стр. 13
ПДЧ бяло 0101 PE	Шкаф с плъзгащи врати	ШПЛ2-2	стр. 16
	Сектор помощен	СП-1	стр. 15
метал бяло мат RAL 9016	Стойка за компютър	A1	стр. 19
	Секретна ключалка	A7	стр. 19

Възможност за избор на модел крак:



БСШ - 1



БСШ - 2



БСШ - 3



Посочените кодове и номерация на страници се отнасят към приложението на офисния каталог 2020г.



офис серия **i-офис**
office series **i-office**

ПДЧ орех лион 9614 BS	Бюро	Б04-4	стр. 12
	Преграда	ПР1	стр. 13
ПДЧ бяло мат 0101 PE	Сектор помощен двустраненен	СП -2	стр. 15
	Кабелоотвод	A3	стр. 19
метал бяло мат RAL 9016	Полица метална	A5	стр. 19
	Стойка за компютър	A1	стр. 19
	Секретна ключалка	A7	стр. 19

Възможност за избор на модел крак:



Б04 - 4



Б04 - 5





офис серия **i-офис**
office series **i-office**

ПДЧ акация лейкленд H1277 ST9	Бюро	БСШ-1 БО4-4	стр. 12
	Челен панел	ЧП1	стр. 13
ПДЧ бяло мат 0101 PE	Сектор помощен двустранен	СП-2	стр. 15
	Шкаф двустранен	ШПЛО-3	стр. 16
метал бяло мат RAL 9016	Шкаф помощен	ШП-3	стр. 14
	Полици метална	A5	стр. 19
	Кабелоотвод	A4	стр. 19
	Преграда	ПР1	стр. 13

Възможност за избор на модел крак:

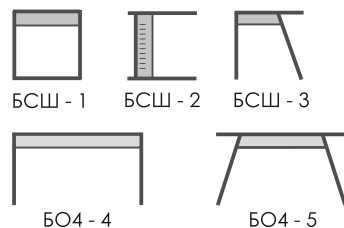

Посочените кодове и номерация на страници се отнасят към приложението на офисния каталог 2020г.

Легенда на буквените означения

I. БЮРА

- 1. **БС** Бюро самостоятелно
- 2. **БСШ** Бюро самостоятелно към шкаф
- 3. **БО2** Бюро обединено за 2 работни места
- 4. **БО2Ш** Бюро обединено за 2 работни места към шкаф
- 5. **БО4** Бюро обединено за 4 работни места
- 6. **ПА** Пано декоративно
- 7. **ЕС** Етажерка стенна

II. ШКАФОВЕ

- | | |
|---------------------------------------|---|
| 1. ШП Шкаф помощен | 8. ГБ Гардероб |
| 2. СП Сектор помощен | 9. ШПЛ1 Шкафове с плъзгащи врати |
| 3. КТ Контейнер | 10. ШПЛ2 Шкафове с плъзгащи врати |
| 4. ШК1 Шкаф с височина 854 мм | 11. ШПЛ3 Двустранни шкафове с плъзгащи врати |
| 5. ШК2 Шкаф с височина 1222 мм | 12. ШПЛО Двустранни шкафове с открита част и скрито чело |
| 6. ШК3 Шкаф с височина 1590 мм | 13. Н1 Надстройка двустранна L 1350 |
| 7. ШК4 Шкаф с височина 1958 мм | 14. Н2 Надстройка двустранна L 1650 |

III. ЧЕЛНИ ПАНЕЛИ И ПРЕГРАДИ

- 1. **ЧП** Челен панел за самостоятелни бюра
- 2. **ПР1** Преграда за бюра самостоятелни и обединени за 4 работни места
- 3. **ПР2** Преграда за бюра обединени за 2 работни места към шкафове
- 4. **А** Аксесоари

Самостоятелни / БС /

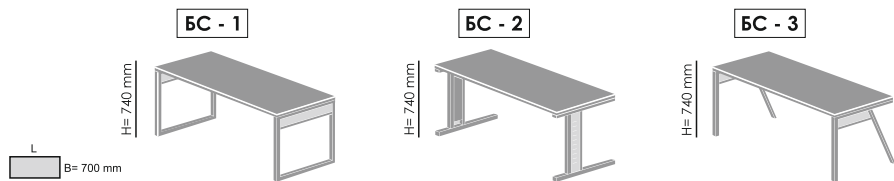

Вид крак	L=1200 mm		L=1300 mm		L=1400 mm		L=1500 mm		L=1600 mm		L=1700 mm		L=1800 mm	
	Код	Цена	Код	Цена	Код	Цена	Код	Цена	Код	Цена	Код	Цена	Код	Цена
1.	18395	364 лв.	18394	367 лв.	18393	415 лв.	18392	425 лв.	18391	428 лв.	18390	431 лв.	18382	434 лв.
2.	18353	510 лв.	18369	516 лв.	18371	573 лв.	18375	577 лв.	17252	581 лв.	18378	585 лв.	18381	589 лв.
3.	18402	349 лв.	18401	352 лв.	18400	395 лв.	18399	405 лв.	18398	411 лв.	18397	416 лв.	18396	419 лв.

Самостоятелни към шкафове / БСШ /

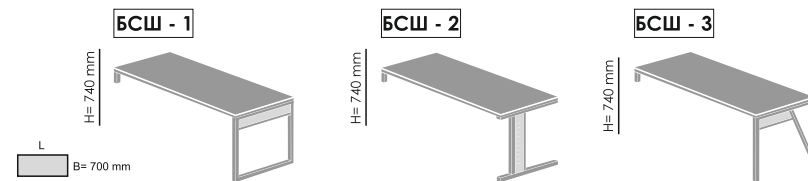

Вид крак	L=1300 mm		L=1400 mm		L=1500 mm		L=1600 mm		L=1700 mm		L=1800 mm	
	Код	Цена	Код	Цена	Код	Цена	Код	Цена	Код	Цена	Код	Цена
1.	17534	307 лв.	17475	358 лв.	17455	368 лв.	17468	371 лв.	18405	374 лв.	17535	377 лв.
2.	18425	388 лв.	18424	445 лв.	18423	449 лв.	18422	453 лв.	18421	457 лв.	18419	461 лв.
3.	18432	297 лв.	18431	340 лв.	18430	350 лв.	18428	356 лв.	18427	361 лв.	18426	364 лв.

Обединени за две работни места / БО2 /

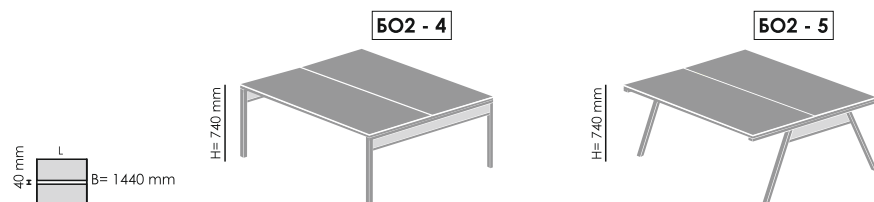

Вид крак	L=1200 mm		L=1300 mm		L=1400 mm		L=1500 mm		L=1600 mm		L=1700 mm		L=1800 mm	
	Код	Цена	Код	Цена	Код	Цена	Код	Цена	Код	Цена	Код	Цена	Код	Цена
4.	18441	630 лв.	18442	636 лв.	18445	735 лв.	18446	755 лв.	18440	761 лв.	18443	767 лв.	18444	773 лв.
5.	18439	618 лв.	18438	624 лв.	18437	710 лв.	18436	730 лв.	17645	742 лв.	18434	752 лв.	18435	759 лв.

Обединени за две работни места към шкафове / БО2Ш /

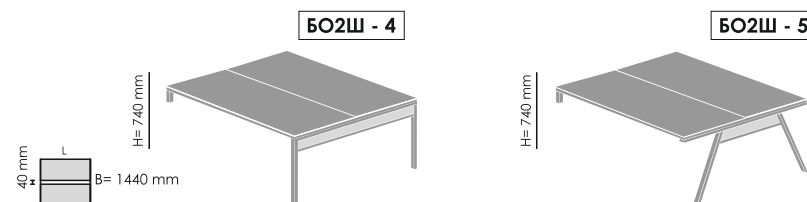

Вид крак	L=1300 mm		L=1400 mm		L=1500 mm		L=1600 mm		L=1700 mm		L=1800 mm	
	Код	Цена	Код	Цена	Код	Цена	Код	Цена	Код	Цена	Код	Цена
4.	18469	540 лв.	18473	638 лв.	18474	658 лв.	18475	664 лв.	18476	670 лв.	18477	676 лв.
5.	18481	528 лв.	18482	613 лв.	18483	635 лв.	18484	641 лв.	18485	650 лв.	18487	659 лв.

Обединени за четири работни места / БО4 /

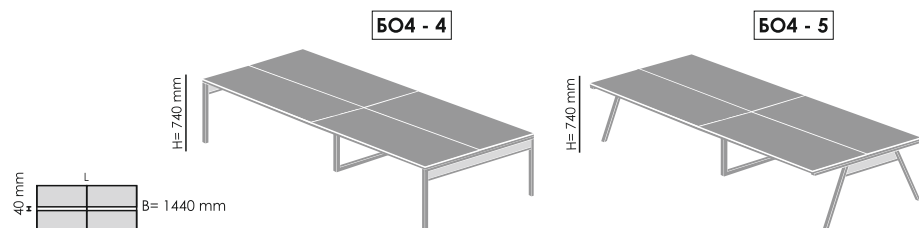

Вид крак	L=2400 mm		L=2600 mm		L=2800 mm		L=3000 mm		L=3200 mm		L=3400 mm		L=3600 mm	
	Код	Цена	Код	Цена	Код	Цена	Код	Цена	Код	Цена	Код	Цена	Код	Цена
4.	18504	1127 лв.	18505	1165 лв.	18506	1264 лв.	18507	1300 лв.	18508	1337 лв.	18509	1373 лв.	18510	1409 лв.
5.	18496	1104 лв.	18497	1139 лв.	18498	1239 лв.	18499	1275 лв.	17751	1312 лв.	18500	1348 лв.	18501	1384 лв.

ПА - 1

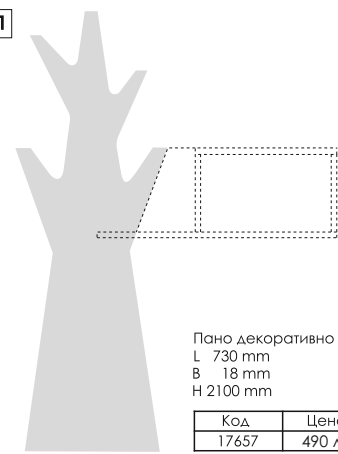

Пано декоративно стенно
L 730 mm
B 18 mm
H 2100 mm

Код	Цена
17657	490 лв.

ЕС - 1

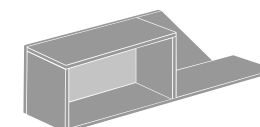

Етажерка стенна L
L 1250 mm
B 330 mm
H 370 mm

Код	Цена
17293	210 лв.

* Означението "L" е за ляво, "R" е за дясно.

* Всички цени са с включен ДДС за стандартни цветове.

* Размерите са в милиметри и следват реда: L - широчина/ B - дълбочина/ H - височина.

Челен панел Н 350 mm /ЧП1/

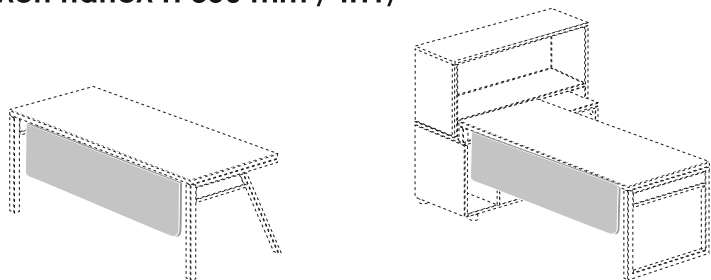

Код	Панел /mm/	Бюро /mm/	Цена
18512	L 980 Н 350	1200	63 лв.
18517	L 1080 Н 350	1300	73 лв.
18513	L 1180 Н 350	1400	73 лв.
18514	L 1280 Н 350	1500	81 лв.
18515	L 1380 Н 350	1600	81 лв.
17656	L 1480 Н 350	1700	92 лв.
18516	L 1580 Н 350	1800	92 лв.

Челен панел Н 350 mm /ЧП2/

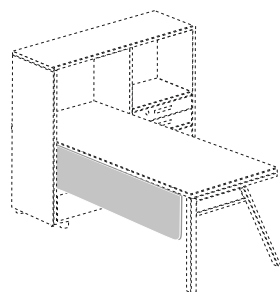

Код	Панел /mm/	Бюро /mm/	Цена
18518	L 780 Н 350	1300	60 лв.
18519	L 880 Н 350	1400	63 лв.
18512	L 980 Н 350	1500	63 лв.
18517	L 1080 Н 350	1600	73 лв.
18513	L 1180 Н 350	1700	73 лв.
18514	L 1280 Н 350	1800	81 лв.

Преграда Н467 mm /ПР1/

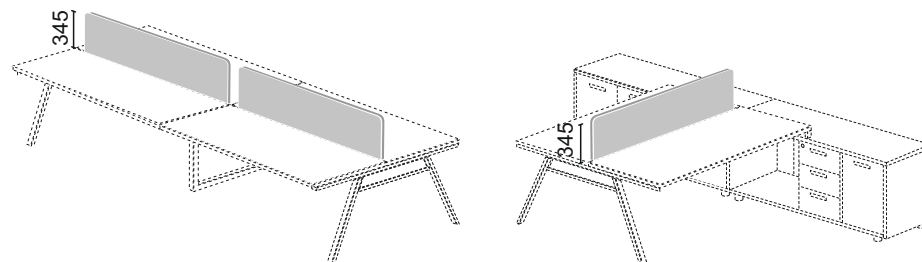

Код	Преграда /mm/	Бюро /mm/	Цена
18520	L 1100 Н 467	L 1200	99 лв.
18521	L 1200 Н 467	L 1300	108 лв.
18523	L 1300 Н 467	L 1400	110 лв.
18524	L 1400 Н 467	L 1500	118 лв.
17646	L 1500 Н 467	L 1600	121 лв.
18530	L 1600 Н 467	L 1700	130 лв.
18531	L 1700 Н 467	L 1800	133 лв.

Преграда Н467 mm /ПР2/

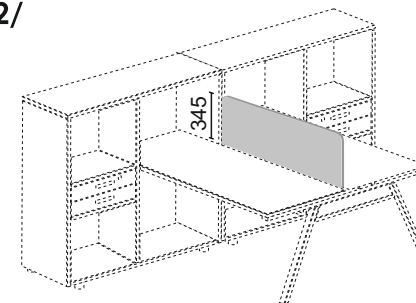

Код	Преграда /mm/	Бюро /mm/	Цена
18537	L 850 Н 467	L 1300	87 лв.
18538	L 950 Н 467	L 1400	96 лв.
18539	L 1050 Н 467	L 1500	99 лв.
18540	L 1150 Н 467	L 1600	108 лв.
18541	L 1250 Н 467	L 1700	108 лв.
18542	L 1350 Н 467	L 1800	118 лв.

* Всички цени са с включен ДДС за стандартни цветове.
* Размерите са в милиметри и следват реда: L - широчина/ В - дълбочина/ Н - височина.

Шкафове помощни към бюра /ШП/

ШП - 1

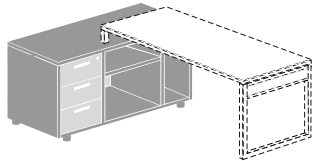

Шкаф с 3 чекмеджета и открита част за папки и компютър L^{*}
L 1250 mm
B 500 mm
H 620 mm

Код	Цена
17274	498 лв.

ШП - 2

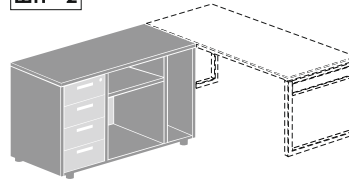

Шкаф с 4 чекмеджета и открита част за папки и компютър L^{*}
L 1250 mm
B 500 mm
H 740 mm

Код	Цена
17280	580 лв.

ШП - 3

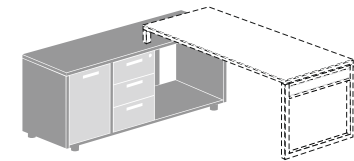

Шкаф с 3 чекмеджета, врата и ниша за компютър L^{*}
L 1600 mm
B 500 mm
H 620 mm

Код	Цена
17778	595 лв.

ШП - 4

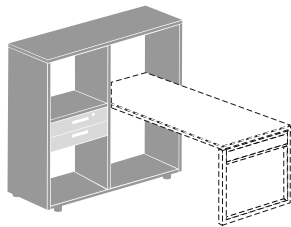

Шкаф открит с 2 чекмеджета L^{*}
L 1250 mm
B 400 mm
H 1172 mm

Код	Цена
17272	437 лв.

ШП - 5

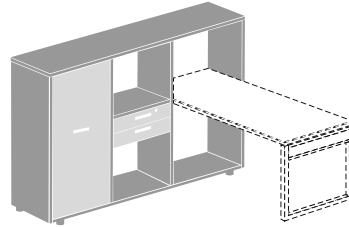

Шкаф с 2 чекмеджета, врата и открита част L^{*}
L 1762 mm
B 400 mm
H 1172 mm

Код	Цена
17254	630 лв.

ШП - 6

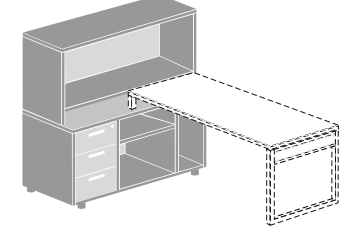

Шкаф с 3 чекмеджета, място за компютър и надстройка открита L^{*}
L 1250 mm
B 500 mm
H 1106 mm

Код	Цена
17277	634 лв.

ШП - 7

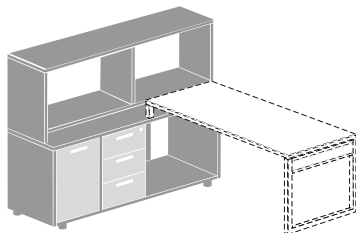

Шкаф с 3 чекмеджета, врата и надстройка открита L^{*}
L 1600 mm
B 500 mm
H 1106 mm

Код	Цена
17775	722 лв.

ШП - 8

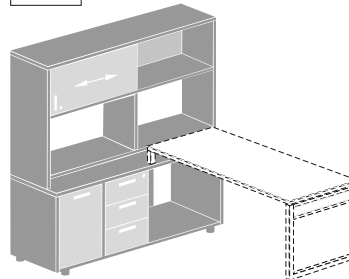

Шкаф с 3 чекмеджета, врата и надстройка с плъзгаща врата L^{*}
L 1600 mm
B 500 mm
H 1475 mm

Код	Цена
17777	962 лв.

ШП - 9

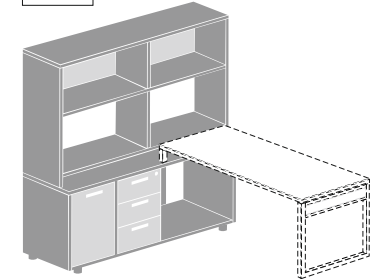

Шкаф с 3 чекмеджета, врата и надстройка открита L^{*}
L 1600 mm
B 500 mm
H 1475 mm

Код	Цена
17776	863 лв.

* Означението "L" е за ляво, "R" е за дясно.

* Всички цени са с включен ДДС за стандартни цветове.

* В цените не са включени бюрата.

* Размерите са в милиметри и следват реда: L - широчина/ B - дълбочина/ H - височина.

ШП - 3

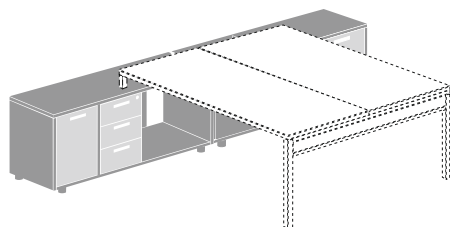

Шкаф с 3 чекмеджета, врата и ниша за компютър L¹
 L 1600 mm
 B 500 mm
 H 620 mm

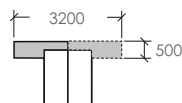

Код	Цена
17778	595 лв.

Забележка: На схемата са изобразени 2 бр. шкаф помощен.
 Цената е за 1 бр.

СП - 1

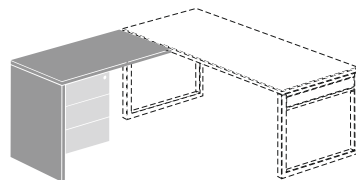

Сектор помощен с 3 чекмеджета L¹
 L 800 mm
 B 460 mm
 H 740 mm

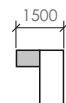

Код	Цена
17630	420 лв.

СП - 2

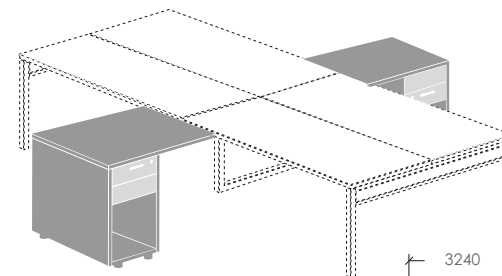

Сектор помощен двустранен с 2 чекмеджета
 L 900 mm
 B 600 mm
 H 740 mm

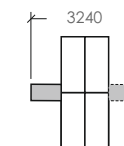

Код	Цена
17292	455 лв.

Забележка: На схемата са изобразени 2 бр. сектор помощен.
 Цената е за 1 бр.

Контейнери /КТ/

СП-4 **СП-3**

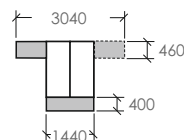
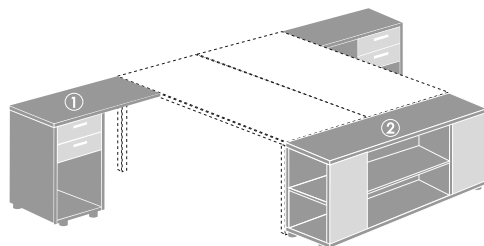

1	СП-4	Сектор помощен с 2 чекмеджета	L 800 mm B 460 mm H 740 mm	Код 23224	420 лв.
2	СП-3	Сектор помощен с етажерки	L 1440 mm B 400 mm H 740 mm	Код 18583	485 лв.

Забележка: На схемата са изобразени 2 бр. СП-3.
 Цената е за 1 бр.

КТ 1



Контейнер с 3 чекмеджета от ПДЧ с централно заключване
 L 420 mm
 B 572 mm
 H 616 mm

Код	Цена
5062	319 лв.

КТ 2



Контейнер с 3 чекмеджета
 L 420 mm
 B 572 mm
 H 616 mm

Код	Цена
1615	290 лв.

КТ 3



Контейнер с 1 чекмедже L¹/R¹ и 1 врата
 L 420 mm
 B 572 mm
 H 616 mm

Код	Цена
3543	235 лв.

* Означението "L" е за ляво, "R" е за дясно.

* Всички цени са с включен ДДС за стандартни цветове.

* Размерите са в милиметри и следват реда: L - широчина/ B - дълбочина/ H - височина.

Шкафове с плъзгащи врати L 1350 mm /ШПЛ1/

ШПЛ1 - 1

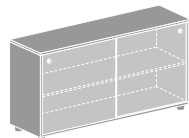

Шкаф еднолицев с 2 плъзг. врати

L 1350mm.
B 400mm.
H 804mm.

Код	Цена
18453	555 лв.

ШПЛ1 - 2

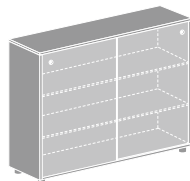

Шкаф еднолицев с 2 плъзг. врати

L 1350mm.
B 400mm.
H 1202mm.

Код	Цена
18454	672 лв.

ШПЛ1 - 3

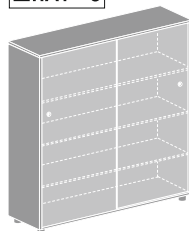

Шкаф еднолицев с 2 плъзг. врати

L 1350mm.
B 400mm.
H 1540mm.

Код	Цена
18455	790 лв.

Шкафове с плъзгащи врати L 1650 mm /ШПЛ2/

ШПЛ2 - 1

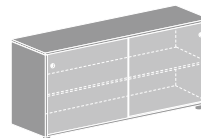

Шкаф еднолицев с 2 плъзг. врати

L 1650mm.
B 400mm.
H 804mm.

Код	Цена
18456	603 лв.

ШПЛ2 - 2

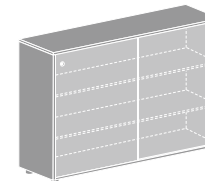

Шкаф еднолицев с 2 плъзг. врати

L 1650mm.
B 400mm.
H 1202mm.

Код	Цена
18457	755 лв.

ШПЛ2 - 3

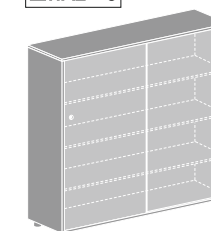

Шкаф еднолицев с 2 плъзг. врати

L 1650mm.
B 400mm.
H 1540mm.

Код	Цена
18458	904 лв.

Двустрани шкафове с плъзгащи врати/ ШПЛЗ/

ШПЛЗ - 1

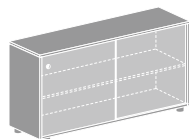

Шкаф двулицев преграден със симетрично разпределени плъзг. врати и скрито чело

L 1350mm.
B 400mm.
H 804mm.

Код	Цена
18459	715 лв.

ШПЛЗ - 2

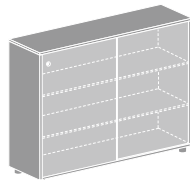

Шкаф двулицев преграден със симетрично разпределени плъзг. врати и скрито чело

L 1350mm.
B 400mm.
H 1202mm.

Код	Цена
18460	890 лв.

ШПЛЗ - 3

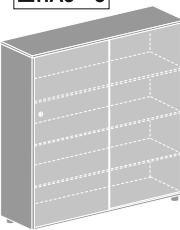

Шкаф двулицев преграден със симетрично разпределени плъзг. врати и скрито чело

L 1350mm.
B 400mm.
H 1540mm.

Код	Цена
18461	1018 лв.

Двустрани шкафове с открита част и скрито чело/ШПЛО/

ШПЛО - 1

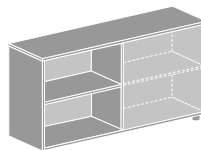

Шкаф двулицев преграден с отворена част и скрито чело

L 1350mm.
B 400mm.
H 804mm.

Код	Цена
18463	357 лв.

ШПЛО - 2

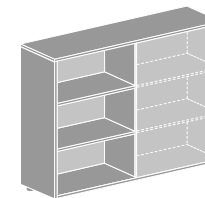

Шкаф двулицев преграден с отворена част и скрито чело

L 1350mm.
B 400mm.
H 1202mm.

Код	Цена
18464	485 лв.

ШПЛО - 3

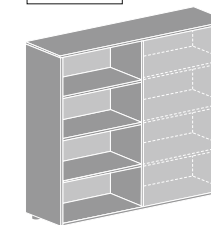

Шкаф двулицев преграден с отворена част и скрито чело

L 1350mm.
B 400mm.
H 1540mm.

Код	Цена
18465	593 лв.

Надстройка двустранина L 1350 mm /H1/

H1

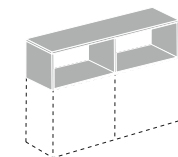

Надстройка открита

L 1350mm.
B 400mm.
H 386mm.

Код	Цена
18466	194 лв.

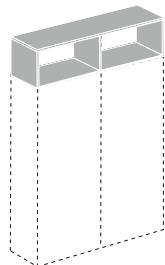
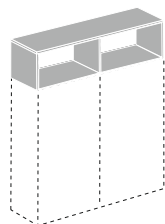

Надстройка двустранина L 1650 mm /H2/

H2

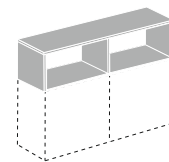

Надстройка открита

L 1650mm.
B 400mm.
H 386mm.

Код	Цена
18467	222 лв.

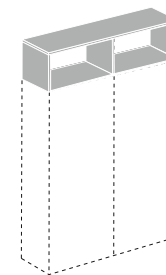
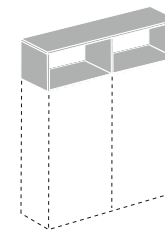

* Светло пространство между рафтовете: 350 mm.

* Всички цени са с включен ДДС за стандартни цветове.

* Размерите са в милиметри и следват реда: L - ширина/ B - дълбочина/ H - височина.

Шкафове Н 854 mm /ШК1/

ШК1 - 1



L 400 В 400 Н 854 R*

Код	Цена
4273	209 лв.

ШК1 - 2



L 400 В 400 Н 854 R*

Код	Цена
9592	417 лв.

ШК1 - 3



L 400 В 380 Н 854

Код	Цена
9563	149 лв.

ШК1 - 4



L 800 В 400 Н 854

Код	Цена
15153	286 лв.

ШК1 - 5



L 800 В 400 Н 854

Код	Цена
1706	310 лв.

ШК1 - 6



L 800 В 400 Н 854

Код	Цена
5910	586 лв.

ШК1 - 7



L 800 В 380 Н 854

Код	Цена
5909	197 лв.

Шкафове Н 1222 mm /ШК2/

ШК2 - 1



L 400 В 400 Н 1222 R*

Код	Цена
2672	269 лв.

ШК2 - 2



L 400 В 400 Н 1222 R*

Код	Цена
1614	480 лв.

ШК2 - 3



L 400 В 380 Н 1222

Код	Цена
2674	188 лв.

ШК2 - 4



L 800 В 400 Н 1222

Код	Цена
2617	369 лв.

ШК2 - 5



L 800 В 400 Н 1222

Код	Цена
1896	409 лв.

ШК2 - 6



L 800 В 400 Н 1222

Код	Цена
5911	733 лв.

ШК2 - 7



L 800 В 380 Н 1222

Код	Цена
2616	260 лв.

Шкафове Н 1590 mm /ШК3/

ШК3 - 1



L 400 В 400 Н 1590 R*

Код	Цена
2667	319 лв.

ШК3 - 2



L 400 В 400 Н 1590 R*

Код	Цена
2666	556 лв.

ШК3 - 3



L 400 В 380 Н 1590

Код	Цена
2669	230 лв.

ШК3 - 4



L 800 В 400 Н 1590

Код	Цена
2618	430 лв.

ШК3 - 5

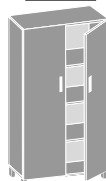

L 800 В 400 Н 1590

Код	Цена
2360	503 лв.

ШК3 - 6



L 800 В 400 Н 1590

Код	Цена
5912	917 лв.

ШК3 - 7



L 800 В 380 Н 1590

Код	Цена
2615	308 лв.

Шкафове Н 1958 mm /ШК4/

ШК4 - 1



L 400 В 400 Н 1958 R*

Код	Цена
11267	375 лв.

ШК4 - 2



L 400 В 400 Н 1958 R*

Код	Цена
15114	657 лв.

ШК4 - 3



L 400 В 380 Н 1958

Код	Цена
2663	274 лв.

ШК4 - 4



L 800 В 400 Н 1958

Код	Цена
2664	490 лв.

ШК4 - 5



L 800 В 400 Н 1958

Код	Цена
1096	593 лв.

ШК4 - 6



L 800 В 400 Н 1958

Код	Цена
5913	965 лв.

ШК4 - 7



L 800 В 380 Н 1958

Код	Цена
11132	367 лв.

Шкаф офисен



L 800 В 400 Н 1590

Код	Цена
14961	485 лв.

Гардероб/ГБ/

ГБ



L 800 В 400 Н 1590

Код	Цена
5917	486 лв.

ШК4 - 8

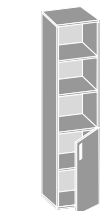

L 400 В 400 Н 1958 R*

Код	Цена
2662	325 лв.

* Означението "L" е за ляво, "R" е за дясно.

* Всички цени са с включен ДДС за стандартни цветове.

* Размерите са в милиметри и следват реда: L - ширина/ В - дълбочина/ Н - височина.

Аксессуары / А /

A1

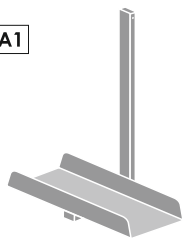

Стойка за компютър за метални конструкции към бюра I-ОФИС L 500 В 220 Н 550

Код	Цена
17393	83 лв.

A6

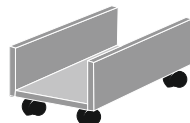

Стойка за компютър L 260 В 460 Н 125

Код	Цена
4360	47 лв.

A11



Разклонител за вграждане с 3 гнезда, рамка неръждавейка L 290 В 114

Код	Цена
22751	194 лв.

A12



Разклонител за вграждане с 2 гнезда, 2 USB, 1 захр., 1 LAN, рамка неръждавейка, L 290 В 115

Код	Цена
22752	230 лв.

A13



Контакт за плот с USB и мрежова розетка, Ø90, Н 70

Цвят	Код	Цена
черен	21600	69 лв.

A3



Гръбнаковиден кабелоотвод

Цвят	Код	Цена
СИВ	232	60 лв.

A2



Кабелен канал L 700 В 160 Н 150

Цвят	Код	Цена
СИВ	18113	34 лв.

A4



Кабелоотвод Ø60 /пластмасов/

Цвят	Код	Цена
бял	21000	5.00 лв.
сив	18797	
черен	21001	

A14



Кабелоотвод Ø60 /метален/

Цвят	Код	Цена
ХРОМ	21003	14 лв.

A15



Кабелоотвод алуминиев правоъгълен

Размери	Код	Цена
L 160 В 80	22785	50 лв.
L 280 В 80	27109	69 лв.

A7



Секретна ключалка за 1 чекмедже или врата

Код	Цена
3560	23 лв.

A8



Сюрме за шкаф с 2 врати с височина 800 мм

Код	Цена
3846	19 лв.

A9



Секретна ключалка за 2 плъзгащи врати

Код	Цена
17255	23 лв.

A10



Секретна ключалка за две врати

Код	Цена
24336	28 лв.

* Всички цени са с включен ДДС за стандартни цветове.

* Размерите са в милиметри и следват реда: L - ширина/ В - дълбочина/ Н - височина.

Стандартни материали и декори **Служителски офис серии** Standard Materials and Decors **Operative office series**

Материалите за Мениджърски серии се предлагат за служителските серии като НЕСТАНДАРТНИ. Цени и срокове По запитване!

ПДЧ на EGGER и Kronospan/ **Chipboard** EGGER and Kronospan



Фазер/ **Hardboard**



Метал - боя/ **Metal - color**

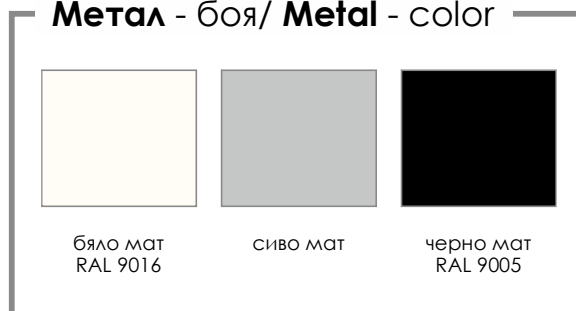

Нестандартни цветове могат да се избират от:

1. Каталог на EGGER за България.
2. Каталог на Kronospan за България.

ВАЖНО!

Нестандартните цветове се предлагат само по запитване към ТО за възможност, срок и цена на изработка!